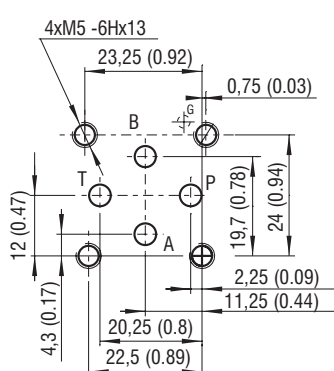
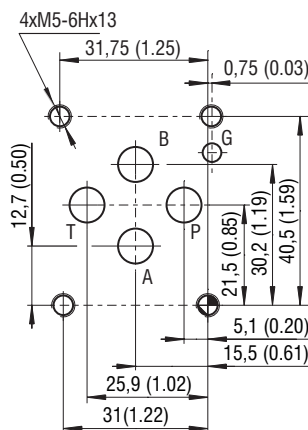

Technické parametry

- › Modulové desky pro vestavbu dvoucestných a třicestných ventilů se používají pro tvorbu hydraulických obvodů formou vertikálního sdružování
- › Připojovací obrazec desek světlosti Dn 04, 06 10 podle normy ISO 4401, DIN 24340 (CETOP 02, 03 a 05)
- › Velký počet funkčních zapojení desek s komorami pro ventily s UNF a metrickými připojovacími závity
- › Veškeré verze desek lze použít pro montáž na řadové připojovací desky PD04 (06, 10) a DR04 (06)
- › Desky se vyrábějí z šedé litiny a z oceli
- › V základním provedení jsou modulové desky vyrobené z šedé litiny zinkované s odolností 520 h v NSS dle ISO 9227, ocelové desky jsou fosfátované

Technická data

Jmenovitá světlost	04 (D02)	06 (D03)	10 (D05)
Max. provozní tlak	bar (PSI)		
Hmotnost	litina - 350 (5080), ocel - 420 (6100)		
	viz strany 4-12		
	Katalog	Typ	
Všeobecné tech. informace	GI_0060	výrobky a pracovní podmínky	
Výkresy komor	SMT_0019	SMT_A2*, A3*, B2*, B3*, BP3*, BPY3*, C2*, C3*, CP3*, Q3*, QG2*, R3*	
Náhradní díly	SP_8010		

ISO 4401-02-01-0-05

 Kanály P, A, B, T - max. \varnothing 4,5 mm (0.18 in)

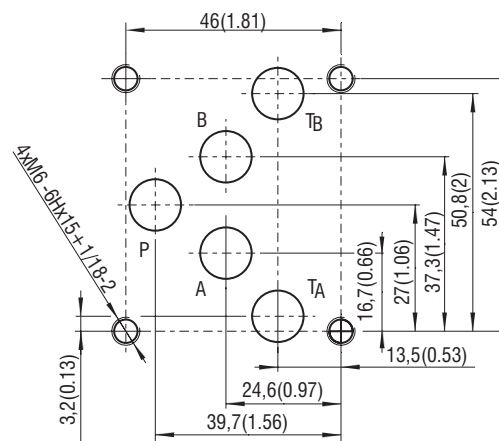
ISO 4401-03-02-0-05

 Kanály P, A, B, T - max. \varnothing 7,5 mm (0.29 in)

ISO 4401-05-04-0-05

 Kanály P, A, B, T - max. \varnothing 11,2 mm (0.44 in)

Objednávací klíč

SB - [] - [] - [] - []		V - []	
Modulové desky pro vestavné ventily			
Jmenovitá světlost	04 06 10		
Typ vestavné komory	A2 A3 B2 B3 BP3 BPY3 C2 C3 CP3 Q3 QG2 R3		
		G ST	
			Povrchová ochrana fosfátováním B zinkováním - 520 h v NSS dle ISO 9227
			Materiál těsnění FPM (Viton)
			Materiál tělesa litina (350 bar (5080 PSI)) ocel (420 bar (6100 PSI))
			Propojení desek viz funkční symboly na stranách 2 a 3
		1 2	Počet vestavných ventilů v mezideskách

*Viz montážní otvory v katalogovém listu HC 0019.

Ne všechny kombinace uvedené v typovém klíči jsou standardně vyráběny. Seznam standardních verzí je uveden na stranách 4 a 12. Pro identifikaci a ověření vyrobitelnosti jiných verzí kontaktujte naše technické oddělení.

Funkční symboly

Modulové desky pro vestavbu jednoho dvoucestného ventilu

<p>A1 (A1->A2)</p> <p>SB-04 SB-06 SB-10</p>	<p>A2 (A2->A1)</p> <p>SB-04 SB-06 SB-10</p>	<p>B1 (B1->B2)</p> <p>SB-04 SB-06</p>
<p>B2 (B2->B1)</p> <p>SB-04 SB-06 SB-10</p>	<p>AB1 (A->B)</p> <p>SB-04 SB-06</p>	<p>AB2 (B->A)</p> <p>SB-04 SB-06</p>
<p>AT1 (A->T)</p> <p>SB-04 SB-06</p>	<p>AT2 (T->A)</p> <p>SB-04 SB-06</p>	<p>BT1 (B->T)</p> <p>SB-04 SB-06</p>
<p>BT2 (T->B)</p> <p>SB-04 SB-06</p>	<p>PT1 (P->T)</p> <p>SB-04 SB-06 SB-10</p>	<p>PT2 (T->P)</p> <p>SB-04 SB-06</p>
<p>P1 (P1->P2)</p> <p>SB-04 SB-06</p>	<p>P2 (P2->P1)</p> <p>SB-04 SB-06</p>	<p>T1 (T1->T2)</p> <p>SB-06 SB-10</p>
<p>T2 (T2->T1)</p> <p>SB-06</p>		

Modulové desky pro vestavbu jednoho třicestného ventilu

<p>A2 (A1->A2,T)</p> <p>SB-06</p>	<p>B2 (B1->B2,T)</p> <p>SB-06</p>	<p>P2 (P2->P1,T)</p> <p>SB-04 SB-06 SB-10</p>
<p>P3 (P2->P1,T)</p> <p>SB-06</p>	<p>P4 (P2->P1,T)</p> <p>SB-06 SB-10</p>	

Funkční symboly

Modulové desky pro vestavbu dvou dvoucestných ventilů

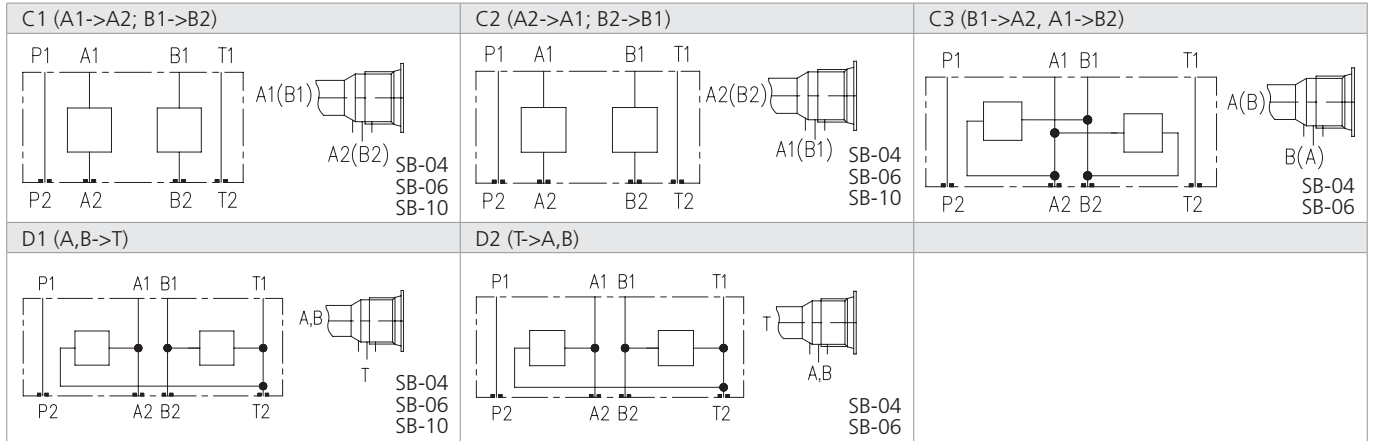

Modulové desky pro vestavbu řízeného třicestného ventilu

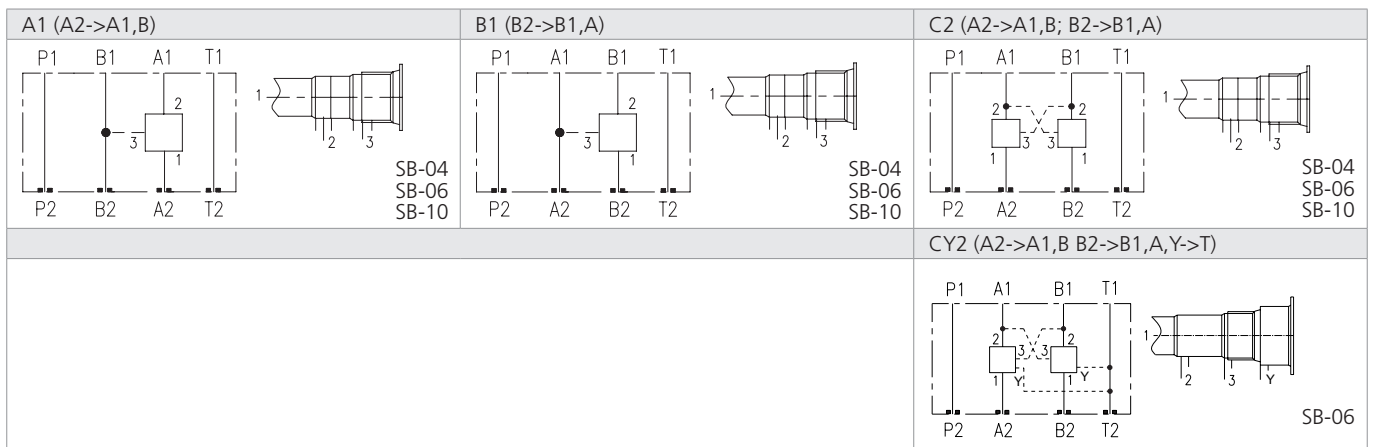

Příklad použití modulových desek

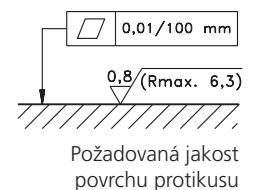
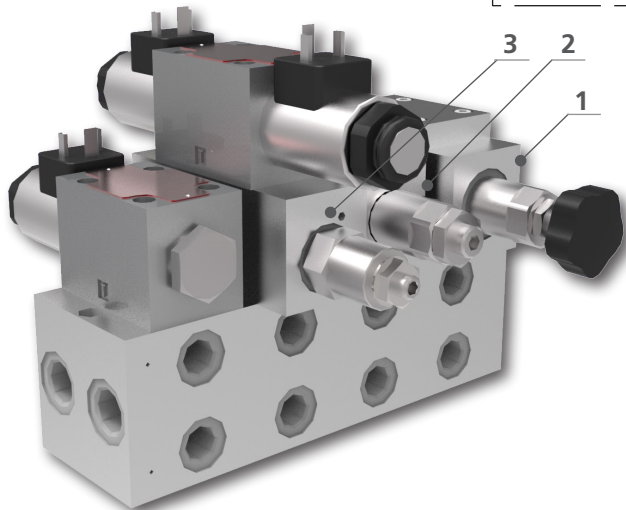
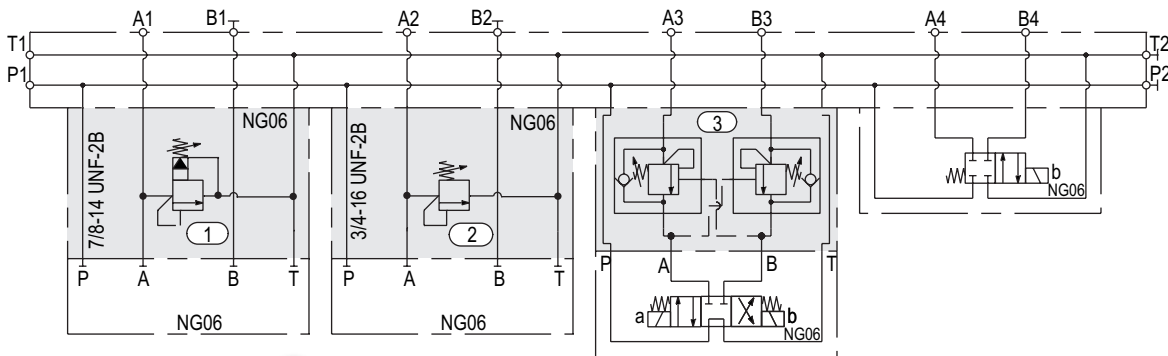

Poz.	Objednáací klíč
1	SB-06B2-AT1-GV-B
2	SB-06A2-AT1-GV-B
3	SB-06Q3-2C2-GV-B

Modulové desky pro vestavbu jednoho dvoucestného ventilu

Uvedený 3D obrázek slouží pouze pro ilustraci.

A1 (A1->A2)

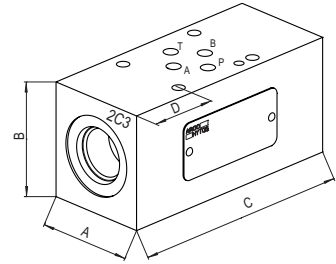
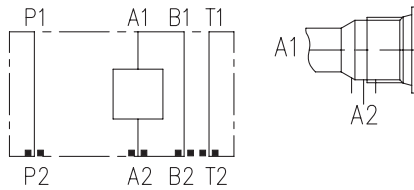

Světlost desky	Komora	Připojovací závit	Objednávací klíč	Objednávací klíč - původní	Materiál desky	Tlak bar (PSI)	Rozměry AxBxC/D mm (in)	Hmotnost kg (lbs)	Objednávací číslo
04	A2	3/4-16 UNF	SB-04A2-1A1-GV-B		litina	350 (5080)	36x40x74/37 (1.41x1.57x2.91/1.46)	0,70 (1.54)	30978800
	QG2	M22x1.5	SB-04QG2-1A1-STV-P	MA04-ROE3/V	ocel	420 (6090)	35x40x76/36 (1.42x1.56x2.99/1.42)	0,70 (1.54)	28592100
06	A2	3/4-16 UNF	SB-06A2-1A1-GV-B		litina	350 (5080)	45x50x73,5/19 (1.77x1.97x2.89/0.75)	1,05 (2.32)	28063500
	B2	7/8-14 UNF	SB-06B2-1A1-GV-B		litina	350 (5080)	45x50x86/30,5 (1.77x1.97x3.39/1.20)	1,22 (2.68)	30021500
	QG2	M22x1.5	SB-06QG2-1A1-STV-P	MA06-ROE3/V	ocel	420 (6090)	38x40x80/28 (1.50x1.56x3.15/1.10)	0,95 (2.10)	28593400
10	B2	7/8-14 UNF	SB-10B2-1A1-GV-B		litina	350 (5080)	70x50x84/15 (2.76x1.97x3.31/0.59)	1,89 (4.17)	34249300

A2 (A2->A1)

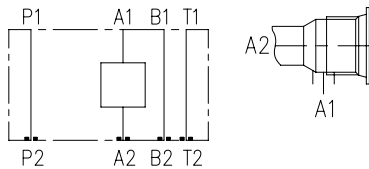

Světlost desky	Komora	Připojovací závit	Objednávací klíč	Objednávací klíč - původní	Materiál desky	Tlak bar (PSI)	Rozměry AxBxC/D mm (in)	Hmotnost kg (lbs)	Objednávací číslo
04	A2	3/4-16 UNF	SB-04A2-1A2-GV-B		litina	350 (5080)	36x40x74/31,5 (1.41x1.57x2.91/1.24)	0,68 (1.50)	32360000
06	A2	3/4-16 UNF	SB-06A2-1A2-GV-B		litina	350 (5080)	45x50x73,5/18 (1.77x1.97x2.89/0.71)	1,05 (2.32)	32184500
	B2	7/8-14 UNF	SB-06B2-1A2-GV-B		litina	350 (5080)	45x50x86/30,5 (1.77x1.97x3.39/1.20)	1,22 (2.68)	32067900
10	C2	1-1/16 UN	SB-10C2-1A2-GV-B		litina	350 (5080)	70x50x100/33 (2.76x1.97x3.94/1.30)	2,25 (4.96)	43380500

B1 (B1->B2)

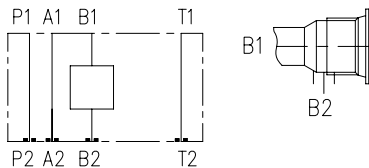

Světlost desky	Komora	Připojovací závit	Objednávací klíč	Objednávací klíč - původní	Materiál desky	Tlak bar (PSI)	Rozměry AxBxC/D mm (in)	Hmotnost kg (lbs)	Objednávací číslo
04	A2	3/4-16 UNF	SB-04A2-1B1-GV-B		litina	350 (5080)	36x40x74/18 (1.41x1.56x2.91/0.71)	0,68 (1.50)	31113000
	QG2	M22x1.5	SB-04QG2-1B1-STV-P	MB04-ROE3/V	ocel	420 (6090)	35x40x76/36 (1.42x1.56x2.99/1.42)	0,70 (1.54)	28592500
06	A2	3/4-16 UNF	SB-06A2-1B1-GV-B		litina	350 (5080)	45x50x73,5/12,5 (1.77x1.98x2.89/0.49)	1,06 (2.35)	30677500
	B2	7/8-14 UNF	SB-06B2-1B1-GV-B		litina	350 (5080)	45x50x86/30,5 (1.77x1.97x3.39/1.20)	1,22 (2.68)	30708100
	QG2	M22x1.5	SB-06QG2-1B1-STV-P	MB06-ROE3/V	ocel	420 (6090)	45x40x80/68,5 (1.77x1.57x3.15/2.69)	0,70 (1.54)	28593700

Modulové desky pro vestavbu jednoho dvoucestného ventilu

Uvedený 3D obrázek slouží pouze pro ilustraci.

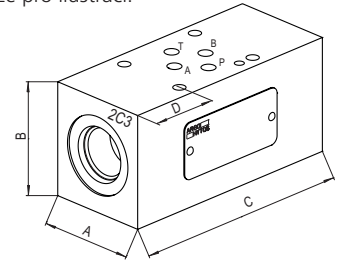
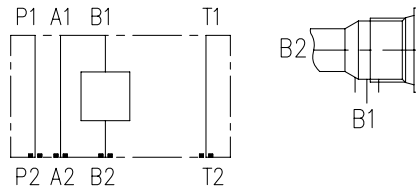
B2 (B2->B1)

Světlost desky	Komora	Připojovací závit	Objednávací klíč	Objednávací klíč - původní	Materiál desky	Tlak bar (PSI)	Rozměry AxBxC/D mm (in)	Hmotnost kg (lbs)	Objednávací číslo
06	A2	3/4-16 UNF	SB-06A2-1B2-GV-B		litina	350 (5080)	45x50x73,5/18 (1.77x1.97x2.89/0.71)	0,70 (1.54)	41836500
	B2	7/8-14 UNF	SB-06B2-1B2-GV-B		litina	350 (5080)	45x50x86/12,5 (1.77x1.97x3.39/1.20)	0,90 (1.98)	31062900
10	C2	1-1/16 UN	SB-10C2-1B2-GV-B		litina	350 (5080)	70x50x100/13 2.76x1.97x3.94/0.51)	2,25 (4.96)	43382000

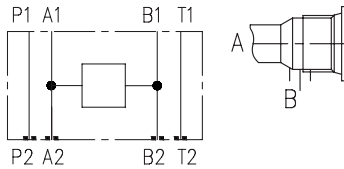
AB1 (A->B)

Světlost desky	Komora	Připojovací závit	Objednávací klíč	Objednávací klíč - původní	Materiál desky	Tlak bar (PSI)	Rozměry AxBxC/D mm (in)	Hmotnost kg (lbs)	Objednávací číslo
04	A2	3/4-16 UNF	SB-04A2-1AB1-GV-B		litina	350 (5080)	36x40x74/18,5 (1.41x1.57x2.91/0.73)	0,80 (1.76)	32016600
06	A2	3/4-16 UNF	SB-06A2-1AB1-GV-B		litina	350 (5080)	45x50x73,5/12,5 (1.77x1.97x2.89/0.49)	1,06 (2.34)	32702000
	B2	7/8-14 UNF	SB-06B2-1AB1-GV-B		litina	350 (5080)	45x50x86/30,5 (1.77x1.97x3.39/1.20)	1,25 (2.76)	30380500

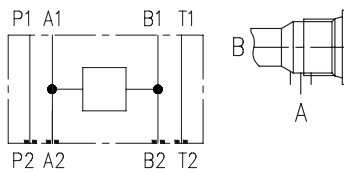
AB2 (B->A)

Světlost desky	Komora	Připojovací závit	Objednávací klíč	Objednávací klíč - původní	Materiál desky	Tlak bar (PSI)	Rozměry AxBxC/D mm (in)	Hmotnost kg (lbs)	Objednávací číslo
04	A2	3/4-16 UNF	SB-04A2-1AB2-GV-B		litina	350 (5080)	36x40x74/31,5 (1.41x1.57x2.91/0.73)	0,67 (1.48)	31509300
	QG2	M22x1.5	SB-04QG2-1AB2-STV-P	MX04-ROE3/V	ocel	420 (6090)	35x40x76/36 (1.38x1.39x2.99/1.42)	0,70 (1.54)	28592600
06	A2	3/4-16 UNF	SB-06A2-1AB2-GV-B		litina	350 (5080)	45x50x73,5/18 (1.77x1.97x2.89/0.71)	1,05 (2.32)	30122800
	B2	7/8-14 UNF	SB-06B2-1AB2-GV-B		litina	350 (5080)	45x50x86/30,5 (1.77x1.97x3.39/1.20)	1,25 (2.76)	30987000
	QG2	M22x1.5	SB-06QG2-1AB2-STV-P	MX06-ROE3/V	ocel	420 (6090)	45x40x80/28 (1.77x1.56x3.15/1.10)	0,70 (1.54)	28594000

Modulové desky pro vestavbu jednoho dvoucestného ventilu

Uvedený 3D obrázek slouží pouze pro ilustraci.

AT1 (A->T)

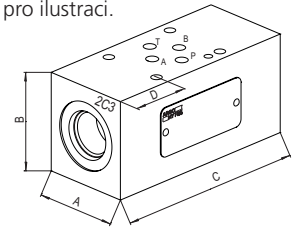
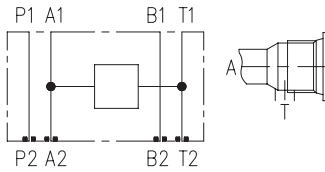

Světlost desky	Komora	Připojovací závit	Objednávací klíč	Objednávací klíč - původní	Materiál desky	Tlak bar (PSI)	Rozměry AxBxC/D mm (in)	Hmotnost kg (lbs)	Objednávací číslo
04	A2	3/4-16 UNF	SB-04A2-1AT1-GV-B		litina	350 (5080)	36x40x74/31,5 (1.41x1.57x2.91/1.24)	0,65 (1.43)	30138300
	QG2	M22x1.5	SB-04QG2-1AT1-STV-P	MA04-VP/V	ocel	420 (6090)	35x34,6x80/40 (1.38x1.36x3.15/1.57)	0,70 (1.54)	22501800
06	A2	3/4-16 UNF	SB-06A2-1AT1-GV-B		litina	350 (5080)	45x50x73,5/18 (1.77x1.97x2.89/0.71)	1,05 (2.32)	29513200
	B2	7/8-14 UNF	SB-06B2-1AT1-GV-B		litina	350 (5080)	45x50x86/30,5 (1.77x1.97x3.39/1.20)	1,25 (2.76)	30003800
	QG2	M22x1.5	SB-06QG2-1AT1-STV-P	MA06-VP/V	ocel	420 (6090)	45x40x80/14 (1.77x1.57x3.15/1.01)	0,95 (2.09)	22949600

AT2 (T->A)

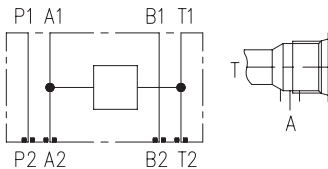

Světlost desky	Komora	Připojovací závit	Objednávací klíč	Objednávací klíč - původní	Materiál desky	Tlak bar (PSI)	Rozměry AxBxC/D mm (in)	Hmotnost kg (lbs)	Objednávací číslo
04	A2	3/4-16 UNF	SB-04A2-1AT2-GV-B		litina	350 (5080)	36x40x74/31,5 (1.41x1.57x2.91/1.24)	0,70 (1.54)	30150000
	QG2	M22x1.5	SB-04QG2-1AT2-STV-P	MD04-ROE3/V	ocel	420 (6090)	35x40x76/36 (1.38x1.57x2.99/1.42)	0,70 (1.54)	28592700
06	A2	3/4-16 UNF	SB-06A2-1AT2-GV-B		litina	350 (5080)	45x50x73,5/18 (1.77x1.97x2.89/0.71)	1,05 (2.32)	30159400
	B2	7/8-14 UNF	SB-06B2-1AT2-GV-B		litina	350 (5080)	45x50x86/30,5 (1.77x1.97x3.39/1.20)	1,25 (2.76)	30568900
	QG2	M22x1.5	SB-06QG2-1AT2-STV-P	MD06-ROE3/V	ocel	420 (6090)	45x40x80/28 (1.77x1.57x3.15/1.10)	0,95 (2.09)	28594300

BT1 (B->T)

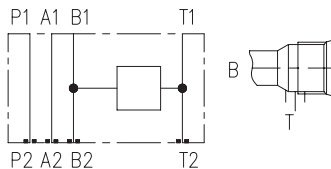

Světlost desky	Komora	Připojovací závit	Objednávací klíč	Objednávací klíč - původní	Materiál desky	Tlak bar (PSI)	Rozměry AxBxC/D mm (in)	Hmotnost kg (lbs)	Objednávací číslo
04	A2	3/4-16 UNF	SB-04A2-1BT1-GV-B		litina	350 (5080)	36x40x74/18,5 (1.41x1.57x2.91/0.73)	0,65 (1.43)	29230100
	QG2	M22x1.5	SB-04QG2-1BT1-STV-P	MB04-VP/V	ocel	420 (6090)	35x34,6x80/64 (1.38x1.36x3.15/1.57)	0,70 (1.54)	22501900
06	A2	3/4-16 UNF	SB-06A2-1BT1-GV-B		litina	350 (5080)	45x50x73,5/12,5 (1.77x1.97x2.89/0.49)	1,05 (2.31)	29527400
	B2	7/8-14 UNF	SB-06B2-1BT1-GV-B		litina	350 (5080)	45x50x86/12,5 (1.77x1.97x3.39/0.49)	1,22 (2.25)	30021200
	QG2	M22x1.5	SB-06QG2-1BT1-STV-P	MB06-VP/V	ocel	420 (6090)	45x40x80/28 (1.77x1.57x3.15/1.10)	0,95 (2.09)	16661700

Modulové desky pro vestavbu jednoho dvoucestného ventilu

Uvedený 3D obrázek slouží pouze pro ilustraci.

BT2 (T>B)

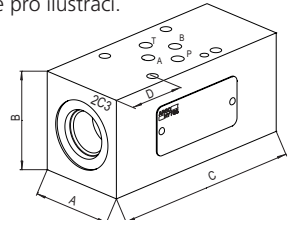
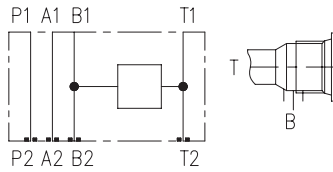

Světlost desky	Komora	Připojovací závit	Objednávací klíč	Objednávací klíč - původní	Materiál desky	Tlak bar (PSI)	Rozměry AxBxC/D mm (in)	Hmotnost kg (lbs)	Objednávací číslo
04	A2	3/4-16 UNF	SB-04A2-1BT2-GV-B		litina	350 (5080)	36x40x74/18,5 (1.41x1.57x2.91/0.73)	0,70 (1.54)	31509500
	QG2	M22x1.5	SB-04QG2-1BT2-STV-P	ME04-ROE3/V	ocel	420 (6090)	35x40x76/16 (1.38x1.57x2.99/0.63)	0,70 (1.54)	28593000
06	A2	3/4-16 UNF	SB-06A2-1BT2-GV-B		litina	350 (5080)	45x50x73,5/12,5 (1.77x1.97x2.89/0.49)	1,07 (2.37)	30677800
	QG2	M22x1.5	SB-06QG2-1BT2-STV-P	ME06-ROE3/V	ocel	420 (6090)	45x40x80/68,5 (1.77x1.57x3.15/2.70)	0,95 (2.09)	28594400
	B2	7/8-14 UNF	SB-06B2-1BT2-GV-B		litina	350 (5080)	45x50x86/12,5 (1.77x1.97x3.39/0.49)	1,25 (2.76)	30708400

PT1 (P->T)

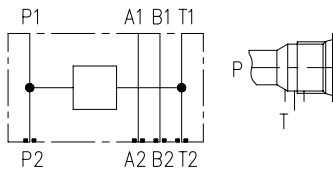

Světlost desky	Komora	Připojovací závit	Objednávací klíč	Objednávací klíč - původní	Materiál desky	Tlak bar (PSI)	Rozměry AxBxC/D mm (in)	Hmotnost kg (lbs)	Objednávací číslo
04	A2	3/4-16 UNF	SB-04A2-1PT1-GV-B		litina	350 (5080)	36x40x74/31,5 (1.42x1.57x2.91/1.24)	0,70 (1.54)	30979100
	QG2	M22x1.5	SB-04QG2-1PT1-STV-P	MP04-VP/V	ocel	420 (6090)	35x34,6x80/64 (1.38x1.36x3.15/2.52)	0,65 (1.43)	22502000
06	A2	3/4-16 UNF	SB-06A2-1PT1-GV-B		litina	350 (5080)	45x50x73,5/18 (1.77x1.97x2.89/0.71)	1,05 (2.32)	29527600
	B2	7/8-14 UNF	SB-06B2-1PT1-GV-B		litina	350 (5080)	45x50x86/30,5 (1.77x1.97x3.39/1.20)	1,20 (2.65)	30003600
	QG2	M22x1.5	SB-06QG2-1PT1-STV-P	MP06-VP/V	ocel	420 (6090)	45x40x80/28 (1.77x1.57x3.15/1.10)	0,82 (1.81)	22949800
10	B2	7/8-14 UNF	SB-10B2-1PT1-GV-B		litina	350 (5080)	70x50x84/15 (2.76x1.97x3.31/0.59)	1,85 (4.08)	30568300

PT2 (T->P)

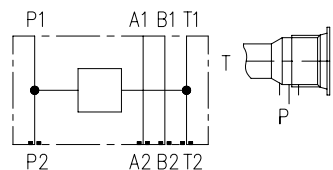

Světlost desky	Komora	Připojovací závit	Objednávací klíč	Objednávací klíč - původní	Materiál desky	Tlak bar (PSI)	Rozměry AxBxC/D mm (in)	Hmotnost kg (lbs)	Objednávací číslo
04	A2	3/4-16 UNF	SB-04A2-1PT2-GV-B		litina	350 (5080)	36x40x74/31,5 (1.42x1.57x2.91/1.24)	0,70 (1.54)	31509800
	QG2	M22x1.5	SB-04QG2-1PT2-STV-P	MG04-ROE3/V	ocel	420 (6090)	35x40x76/36 (1.38x1.57x2.99/1.42)	0,70 (1.54)	20717800
06	A2	3/4-16 UNF	SB-06A2-1PT2-GV-B		litina	350 (5080)	45x50x73,5/18 (1.77x1.97x2.89/0.71)	1,08 (2.39)	31474200
	B2	7/8-14 UNF	SB-06B2-1PT2-GV-B		litina	350 (5080)	45x50x86/30,5 (1.77x1.97x3.39/1.20)	1,25 (2.76)	30052800
	QG2	M22x1.5	SB-06QG2-1PT2-STV-P	MG06-ROE3/V	ocel	420 (6090)	45x40x80/28 (1.77x1.57x3.15/1.10)	0,95 (2.09)	20690500

Modulové desky pro vestavbu jednoho dvoucestného ventilu

Uvedený 3D obrázek slouží pouze pro ilustraci.

P1 (P1->P2)

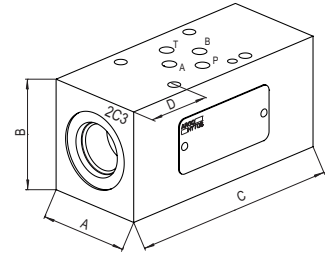
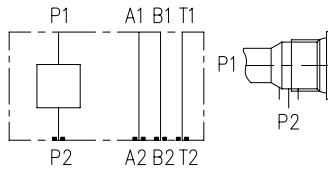

Světlost desky	Komora	Připojovací závit	Objednávací klíč	Objednávací klíč - původní	Materiál desky	Tlak bar (PSI)	Rozměry AxBxC/D mm (in)	Hmotnost kg (lbs)	Objednávací číslo
04	A2	3/4-16 UNF	SB-04A2-1P1-GV-B		litina	350 (5080)	36x40x74/31,5 (1.42x1.57x2.91/1.24)	0,67 (1.48)	40035400
06	A2	3/4-16 UNF	SB-06A2-1P1-GV-B		litina	350 (5080)	45x50x73,5/18 (1.77x1.97x2.89/0.71)	1,20 (2.65)	30970100
	B2	7/8-14 UNF	SB-06B2-1P1-GV-B		litina	350 (5080)	45x50x86/30,5 (1.77x1.97x3.39/1.20)	1,25 (2.76)	30069500

P2 (P2->P1)

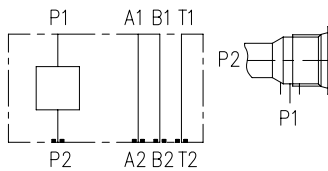

Světlost desky	Komora	Připojovací závit	Objednávací klíč	Objednávací klíč - původní	Materiál desky	Tlak bar (PSI)	Rozměry AxBxC/D mm (in)	Hmotnost kg (lbs)	Objednávací číslo
04	A2	3/4-16 UNF	SB-04A2-1P2-GV-B		litina	350 (5080)	36x40x74/31,5 (1.42x1.57x2.91/1.24)	0,68 (1.50)	31850600
06	A2	3/4-16 UNF	SB-06A2-1P2-GV-B		litina	350 (5080)	45x50x73,5/18 (1.77x1.97x2.89/0.71)	1,10 (2.43)	30800900
	B2	7/8-14 UNF	SB-06B2-1P2-GV-B		litina	350 (5080)	45x50x86/30,5 (1.77x1.97x3.39/1.20)	1,25 (2.76)	30018100
	QG2	M22x1.5	SB-06QG2-1P2-STV-P	MP06-ROE3/V	ocel	420 (6090)	45x40x80/28 (1.77x1.57x3.15/1.10)	0,95 (2.09)	20690800

T1 (T1->T2)

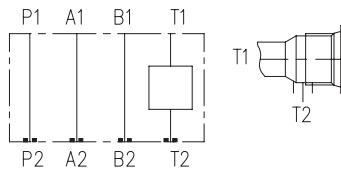

Světlost desky	Komora	Připojovací závit	Objednávací klíč	Objednávací klíč - původní	Materiál desky	Tlak bar (PSI)	Rozměry AxBxC/D mm (in)	Hmotnost kg (lbs)	Objednávací číslo
06	A2	3/4-16 UNF	SB-06A2-1T1-GV-B		litina	350 (5080)	45x50x73,5/18 (1.77x1.97x2.89/0.71)	1,06 (2.34)	31396300
	B2	7/8-14 UNF	SB-06B2-1T1-GV-B		litina	350 (5080)	45x50x86/30,5 (1.77x1.97x3.39/1.20)	1,20 (2.65)	31648000
10	B2	7/8-14 UNF	SB-10B2-1T1-GV-B		litina	350 (5080)	70x50x84/15 (2.76x1.97x3.31/0.59)	1,85 (4.08)	32504500

T2 (T2->T1)

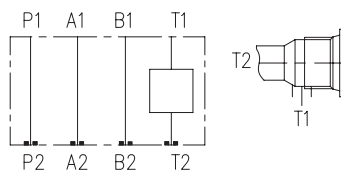

Světlost desky	Komora	Připojovací závit	Objednávací klíč	Objednávací klíč - původní	Materiál desky	Tlak bar (PSI)	Rozměry AxBxC/D mm (in)	Hmotnost kg (lbs)	Objednávací číslo
06	B2	7/8-14 UNF	SB-06B2-1T2-GV-B		litina	350 (5080)	45x50x86/30,5 (1.77x1.97x3.39/1.20)	1,20 (2.65)	30453800

Modulové desky pro vestavbu jednoho třístenného ventilu

Uvedený 3D obrázek slouží pouze pro ilustraci.

A2 (A1->A2,T)

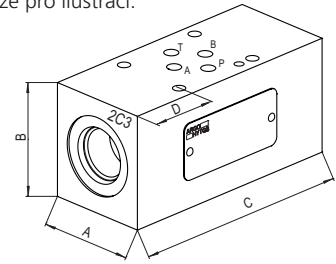
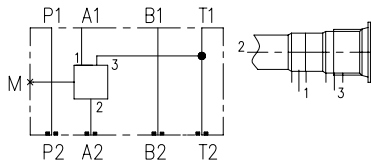

Světlost desky	Komora	Připojovací závit	Objednávací klíč	Objednávací klíč - původní	Materiál desky	Tlak bar (PSI)	Rozměry AxBxC/D mm (in)	Hmotnost kg (lbs)	Objednávací číslo
06	A3	3/4-16 UNF	SB-06A3-1A2-GV-B		litina	350 (5080)	45x50x80/18 (1.77x1.97x3.15/0.71)	1,16 (2.56)	28063900
	B3	7/8-14 UNF	SB-06B3-1A2-GV-B		litina	350 (5080)	45x50x86/25,5 (1.77x1.97x3.39/1.01)	1,20 (2.65)	28064400

B2 (B1->B2,T)

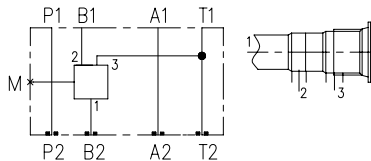

Světlost desky	Komora	Připojovací závit	Objednávací klíč	Objednávací klíč - původní	Materiál desky	Tlak bar (PSI)	Rozměry AxBxC/D mm (in)	Hmotnost kg (lbs)	Objednávací číslo
06	A3	3/4-16 UNF	SB-06A3-1B2-GV-B		litina	350 (5080)	45x50x75/12 (1.77x1.97x2.95/0.47)	1,06 (2.34)	40232200

P2 (P2->P1,T)

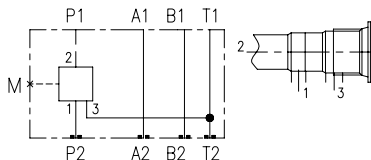

Světlost desky	Komora	Připojovací závit	Objednávací klíč	Objednávací klíč - původní	Materiál desky	Tlak bar (PSI)	Rozměry AxBxC/D mm (in)	Hmotnost kg (lbs)	Objednávací číslo
04	A3	3/4-16 UNF	SB-04A3-1P2-GV-B		litina	350 (5080)	36x50x100/52,5 (1.42x1.97x3.94/2.07)	1,15 (2.54)	31665200
06	A3	3/4-16 UNF	SB-06A3-1P2-GV-B		litina	350 (5080)	45x50x75/7,5 (1.77x1.97x2.95/0.30)	1,02 (2.26)	28063800
	B3	7/8-14 UNF	SB-06B3-1P2-GV-B		litina	350 (5080)	45x50x98/43 (1.77x1.97x3.86/1.69)	1,40 (3.09)	30786400
10	B3	7/8-14 UNF	SB-10B3-1P2-GV-B		litina	350 (5080)	70x50x84/15 (2.76x1.97x3.31/0.59)	1,85 (4.07)	30533700

P3 (P2->P1,T)

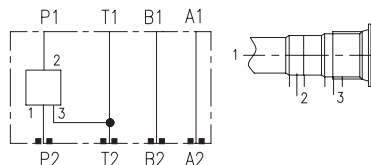

Světlost desky	Komora	Připojovací závit	Objednávací klíč	Objednávací klíč - původní	Materiál desky	Tlak bar (PSI)	Rozměry AxBxC/D mm (in)	Hmotnost kg (lbs)	Objednávací číslo
06	A3	3/4-16 UNF	SB-06A3-1P3-GV-B		litina	350 (5080)	45x50x75/7,5 (1.77x1.97x2.95/0.30)	1,08 (2.38)	31627600
	B3	7/8-14 UNF	SB-06B3-1P3-GV-B		litina	350 (5080)	45x60x98/43 (1.77x2.36x3.86/1.69)	1,70 (3.74)	32234600

P4 (P2->P1,T)

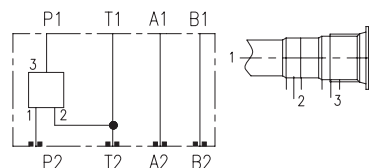

Světlost desky	Komora	Připojovací závit	Objednávací klíč	Objednávací klíč - původní	Materiál desky	Tlak bar (PSI)	Rozměry AxBxC/D mm (in)	Hmotnost kg (lbs)	Objednávací číslo
06	B3	7/8-14 UNF	SB-06B3-1P4-GV-B		litina	350 (5080)	45x60x98/43 (1.77x2.36x3.86/1.69)	1,70 (3.74)	33881200
10	C3	1-1/16 UN	SB-10C3-1P4-GV-B		litina	350 (5080)	70x70x128/58 (2.76x2.76x5.04/2.28)	3,99 (8.80)	43369400

Modulové desky pro vestavbu dvou dvoucestných ventilů

Uvedený 3D obrázek slouží pouze pro ilustraci.

C1 (A1->A2; B1->B2)

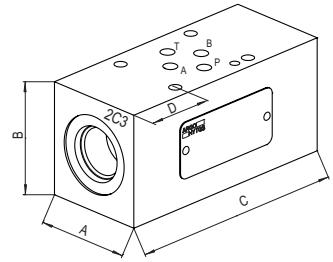
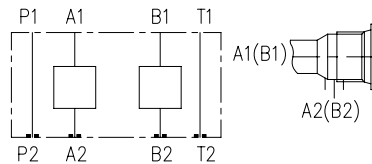

Světlost desky	Komora	Připojovací závit	Objednávací klíč	Objednávací klíč - původní	Materiál desky	Tlak bar (PSI)	Rozměry AxBxC/D mm (in)	Hmotnost kg (lbs)	Objednávací číslo
04	A2	3/4-16 UNF	SB-04A2-2C1-GV-B		litina	350 (5080)	36x40x98/37 (1.42x1.57x3.86/1.46)	0,80 (1.76)	28063300
	QG2	M22x1.5	SB-04QG2-2C1-STV-P	MC04-ROE3 IV	ocel	420 (6090)	35x40x96/36 (1.38x1.57x3.78/1.42)	0,80 (1.76)	28593100
06	A2	3/4-16 UNF	SB-06A2-2C1-GV-B		litina	350 (5080)	45x50x104/30,5 (1.77x1.97x4.09/1.20)	1,50 (3.31)	28063600
	B2	7/8-14 UNF	SB-06B2-2C1-GV-B		litina	350 (5080)	45x50x104/30,5 (1.77x1.97x4.09/1.20)	1,45 (3.20)	30119500
	QG2	M22x1.5	SB-06QG2-2C1-STV-P	MC06-ROE3/IV	ocel	420 (6090)	45x40x94/25,5 (1.77x1.57x3.70/1.01)	1,00 (2.21)	28594500
10	B2	7/8-14 UNF	SB-10B2-2C1-GV-B		litina	350 (5080)	70x50x92/19 (2.76x1.97x3.62/0.75)	3,64 (8.03)	34528800

C2 (A2->A1; B2->B1)

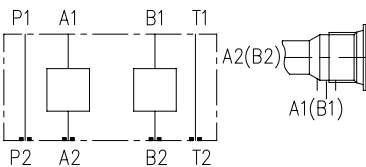

Světlost desky	Komora	Připojovací závit	Objednávací klíč	Objednávací klíč - původní	Materiál desky	Tlak bar (PSI)	Rozměry AxBxC/D mm (in)	Hmotnost kg (lbs)	Objednávací číslo
04	A2	3/4-16 UNF	SB-04A2-2C2-GV-B		litina	350 (5080)	36x40x98/37 (1.42x1.57x3.86/1.46)	0,90 (1.98)	30727200
06	A2	3/4-16 UNF	SB-06A2-2C2-GV-B		litina	350 (5080)	45x50x104/30,5 (1.77x1.97x4.09/1.20)	1,48 (3.26)	32265200
	B2	7/8-14 UNF	SB-06B2-2C2-GV-B		litina	350 (5080)	45x50x104/30,5 (1.77x1.97x4.09/1.20)	1,43 (3.16)	31761100
10	C2	1-1/16 UN	SB-10C2-2C2-GV-B		litina	350 (5080)	70x50x120/33 (2.76x1.97x4.72/1.30)	2,49 (5.49)	43380300

C3 (B1->A2, A1->B2)

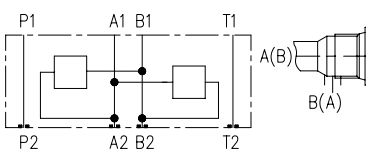

Světlost desky	Komora	Připojovací závit	Objednávací klíč	Objednávací klíč - původní	Materiál desky	Tlak bar (PSI)	Rozměry AxBxC/D mm (in)	Hmotnost kg (lbs)	Objednávací číslo
04	A2	3/4-16 UNF	SB-04A2-2C3-GV-B		litina	350 (5080)	36x40x98/37 (1.42x1.57x3.86/1.46)	0,65 (1.43)	30353600
	QG2	M22x1.5	SB-04QG2-2C3-STV-P	MC04-VP/V	ocel	420 (6090)	35x34,6x104/40 (1.38x1.36x4.09/1.57)	0,75 (1.65)	22502100
06	A2	3/4-16 UNF	SB-06A2-2C3-GV-B		litina	350 (5080)	45x50x104/30,5 (1.77x1.97x4.09/1.57)	1,51 (3.33)	30122200
	B2	7/8-14 UNF	SB-06B2-2C3-GV-B		litina	350 (5080)	45x50x104/30,5 (1.77x1.97x4.09/1.57)	1,45 (3.20)	28064300
	QG2	M22x1.5	SB-06QG2-2C3-STV-P	MC06-VP/V	ocel	420 (6090)	45x40x94/25,5 (1.77x1.57x3.70/1.01)	1,05 (2.32)	16758800

Modulové desky pro vestavbu dvou dvoucestných ventilů

Uvedený 3D obrázek slouží pouze pro ilustraci.

D1 (A,B->T)

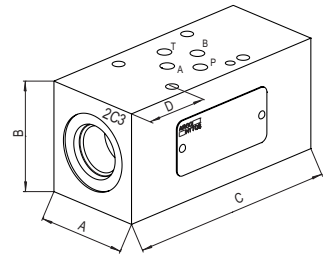
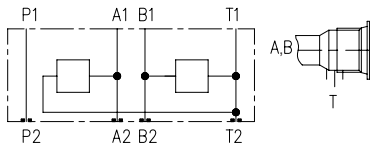

Světlost desky	Komora	Připojovací závit	Objednávací klíč	Objednávací klíč - původní	Materiál desky	Tlak bar (PSI)	Rozměry AxBxC/D mm (in)	Hmotnost kg (lbs)	Objednávací číslo
04	A2	3/4-16 UNF	SB-04A2-2D1-GV-B		litina	350 (5080)	36x40x98/37 (1.42x1.57x3.86/1.46)	0,85 (1.87)	29992200
	QG2	M22x1.5	SB-04QG2-2D1-STV-P	MD04-VP/V	ocel	420 (6090)	35x35x76/36 (1.38x1.38x2.99/1.42)	0,75 (1.65)	22502200
06	A2	3/4-16 UNF	SB-06A2-2D1-GV-B		litina	350 (5080)	45x50x104/30,5 (1.77x1.97x4.09/1.20)	1,50 (3.31)	28591400
	B2	7/8-14 UNF	SB-06B2-2D1-GV-B		litina	350 (5080)	45x50x104/30,5 (1.77x1.97x4.09/1.20)	1,00 (2.21)	30755800
	QG2	M22x1.5	SB-06QG2-2D1-STV-P	MD06-VP/V	ocel	420 (6090)	45x40x94/25,5 (1.77x1.57x3.70/1.01)	1,05 (2.32)	22950100
10	B2	7/8-14 UNF	SB-10B2-2D1-GV-B		litina	350 (5080)	45x50x100/23 (1.77x1.97x3.94/0.91)	2,21 (4.88)	34568000

D2 (T>A,B)

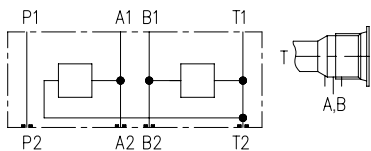

Světlost desky	Komora	Připojovací závit	Objednávací klíč	Objednávací klíč - původní	Materiál desky	Tlak bar (PSI)	Rozměry AxBxC/D mm (in)	Hmotnost kg (lbs)	Objednávací číslo
04	A2	3/4-16 UNF	SB-04A2-2D2-GV-B		litina	350 (5080)	36x40x98/37 (1.42x1.57x3.86/1.46)	0,50 (3.31)	28229200
	QG2	M22x1.5	SB-04QG2-2D2-STV-P	MF04-ROE3/V	ocel	420 (6090)	35x40x96/36 (1.38x1.57x3.78/1.46)	0,82 (1.81)	28593200
06	A2	3/4-16 UNF	SB-06A2-2D2-GV-B		litina	350 (5080)	45x50x68/12,5 (1.77x1.97x2.68/0.49)	0,93 (2.05)	30855200
	B2	7/8-14 UNF	SB-06B2-2D2-GV-B		litina	350 (5080)	45x50x104/30,5 (1.77x1.97x4.09/1.20)	1,40 (3.09)	30143800
	QG2	M22x1.5	SB-06QG2-2D2-STV-P	MF06-ROE3/V	ocel	420 (6090)	45x40x94/25,5 (1.77x1.57x3.70/1.01)	1,05 (2.32)	20690300

Modulové desky pro vestavbu řízeného třicestného ventilu

Uvedený 3D obrázek slouží pouze pro ilustraci.

A1 (A2->A1,B)

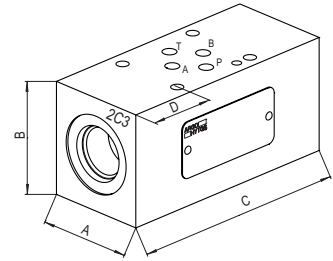
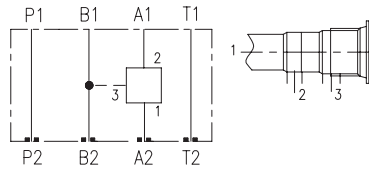

Světlost desky	Komora	Připojovací závit	Objednávací klíč	Objednávací klíč - původní	Materiál desky	Tlak bar (PSI)	Rozměry AxBxC/D mm (in)	Hmotnost kg (lbs)	Objednávací číslo
04	Q3	M20x1,5	SB-04Q3-1A1-GV-B		litina	350 (5080)	30x50x82/50 (1.18x1.97x3.23/1.97)	1,35 (2.98)	32475000
06	BP3	7/8-14 UNF	SB-06BP3-1A1-GV-B		litina	350 (5080)	45x53x94,5/39,5 (1.77x2.09x3.72/1.56)	1,42 (3.13)	41072900
10	CP3	1-1/16-12 UF	SB-10CP3-1A1-GV-B		litina	350 (5080)	70x70x120 (2.76x2.76x4.72)	3,76 (8.29)	41722200

B1 (B2->B1,A)

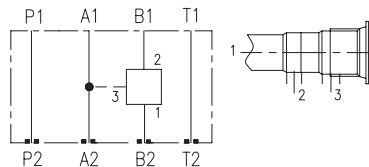

Světlost desky	Komora	Připojovací závit	Objednávací klíč	Objednávací klíč - původní	Materiál desky	Tlak bar (PSI)	Rozměry AxBxC/D mm (in)	Hmotnost kg (lbs)	Objednávací číslo
04	Q3	M20x1,5	SB-04Q3-1B1-GV-B		litina	350 (5080)	30x50x82/8 (1.18x1.97x3.23/0.32)	1,35 (2.98)	32043900
06	BP3	7/8-14 UNF	SB-06BP3-1B1-GV-B		litina	350 (5080)	45x53x94,5/12 (1.77x2.09x3.72/0.47)	1,42 (3.13)	41054200
10	CP3	1-1/16-12 UF	SB-10CP3-1B1-GV-B		litina	350 (5080)	70x70x120 (2.76x2.76x4.72)	3,76 (8.29)	41723000

C2 (A2->A1,B; B2->B1,A)

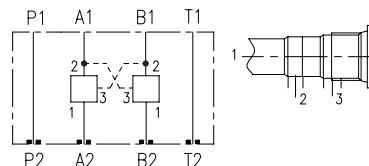

Světlost desky	Komora	Připojovací závit	Objednávací klíč	Objednávací klíč - původní	Materiál desky	Tlak bar (PSI)	Rozměry AxBxC/D mm (in)	Hmotnost kg (lbs)	Objednávací číslo
04	Q3	M20x1,5	SB-04Q3-2C2-GV-B		litina	350 (5080)	38x48,5x120/48 (1.50x1.91x4.72/1.89)	1,35 (2.98)	30846300
06	Q3	M20x1,5	SB-06Q3-2C2-GV-B		litina	350 (5080)	43,5x48,5x110/33,5 (1.71x1.91x4.33/1.32)	1,43 (3.16)	30851700
	R3	M27x1,5	SB-06R3-2C2-GV-B		litina	350 (5080)	46x70x150/60 1.81x2.76x5.91/2.36)	2,90 (6.28)	30818000
	BP3	7/8-14 UNF	SB-06BP3-2C2-GV-B		litina	350 (5080)	45x53x122/39,5 (1.77x2.09x4.80/1.56)	1,75 (3.86)	41047200
10	CP3	1-1/16-12 UF	SB-10CP3-2C2-GV-B		litina	350 (5080)	70x70x152 (2.76x2.76x5.98)	3,77(8.31)	41721800

CY2 (A2->A1,B B2->B1,A,Y->T)

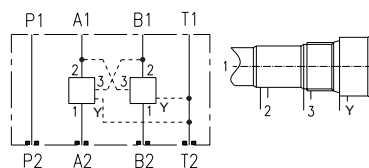

Světlost desky	Komora	Připojovací závit	Objednávací klíč	Objednávací klíč - původní	Materiál desky	Tlak bar (PSI)	Rozměry AxBxC/D mm (in)	Hmotnost kg (lbs)	Objednávací číslo
06	BPY3	7/8-14 UNF	SB-06BPY3-2CY2-STV-B		ocel	420 (6090)	45x60x148/52,5 (1.77x2.36x5.83/2.07)	2,62 (0.10)	43807900